



# X-MOTION 125/300

## Manual do utilizador



## **ESTIMADO UTILIZADOR:**

QUEREMOS INFORMAR-LHE QUE APESAR DO NOSSO RIGOROSO SISTEMA DE CONTROLO DE QUALIDADE DURANTE A PRODUÇÃO DOS NOSSOS VEÍCULOS, OFERECEMOS UMA GARANTIA TOTAL TAL E COMO INDICAMOS NO LIVRO DO UTILIZADOR PUBLICADO PELO NOSSO VENDEDOR AUTORIZADO "TGB". DEVERÁ RESPEITAR SEMPRE OS PERÍODOS DA MANUTENÇÃO E REVISÃO PERIÓDICA E USAR SEMPRE PEÇAS SOBRESSELENTES ORIGINAIS. EM CASO DE DEFEITO NA ESTRUTURA OU NOS MATERIAIS UTILIZADOS NAS NOSSAS PEÇAS, SER-LHE-Á OFERECIDA ASSISTÊNCIA GRATUITA COBERTA PELA NOSSA GARANTIA. A GARANTIA, TODAVIA, SERÁ INVALIDADA NAS SEGUINTE CIRCUNSTÂNCIAS:

- ① POR FALTA DE USAR O ÓLEO DE LUBRIFICAÇÃO DESIGNADO
- ② POR NÃO SE TEREM REALIZADO AÇÕES DE MANUTENÇÃO OU DE REPARAÇÃO DE ACORDO COM AS ESPECIFICAÇÕES.
- ③ POR UTILIZAÇÃO DE PEÇAS SOBRESSELENTES NÃO ORIGINAIS OU MODIFICAÇÃO DO DESENHO ORIGINAL.
- ④ POR NÃO SEGUIR AS INDICAÇÕES DO MANUAL DO UTILIZADOR.
- ⑤ AS PEÇAS SUJEITAS A UM DESGASTE NORMAL, TAIS COMO O ASSENTO, VELAS, LÂMPADAS ELÉTRICAS E CABOS, ETC. NÃO ESTÃO INCLUÍDAS NA GARANTIA.

ESTE MANUAL É UM GUÍA PARA A OPERAÇÃO, INSPEÇÃO E MANUTENÇÃO BÁSICA DESTE VEÍCULO. EM CASO DE DÚVIDA OU DE PERGUNTAS ADICIONAIS, PEDIMOS-LHE QUE ENTRE EM CONTACTO COM O SEU VENDEDOR AUTORIZADO TGB, QUE ESTARÁ DISPONÍVEL PARA O AJUDAR EM TODOS OS MOMENTOS.

## **PRECAUÇÃO:**

UTILIZE SEMPRE ÓLEO LUBRICANTE SAE 10W-40 API SH/CE O SG/CC PARA COLOCAR NO MOTOR, CASO CONTRÁRIO, A GARANTIA SERÁ INVALIDADA.

## 1. ÍNDICE

---

1. Índice .....	1
2. Localização dos comandos .....	3
3. Antes de conduzir .....	4
4. Condução segura .....	4
5. Condução .....	5
6. Utilize peças sobresselentes originais .....	5
7. Utilização dos componentes .....	6
Instrumentos .....	6
Canhão de ignição .....	8
Uso dos interruptores .....	9
Gancho para bolsas .....	12
Fecho do assento .....	12
Porta-bagagens inferior .....	12
Descanso do passageiro .....	12
Tampa do depósito combustível .....	13
Nº de quadro .....	13
Travões .....	14
8. Aspectos importantes e precauções para dar arranque ao motor .....	15
9. A melhor forma de avançar .....	16
Controlo do acelerador .....	16
Como estacionar .....	16
10. Inspeção e Manutenção antes de conduzir .....	
Inspeção de rotina .....	17
Verificação e mudança de óleo .....	17
Verificação do combustível .....	18
Verificação e mudança do óleo de transmissão .....	18
Verificação e ajuste da folga dos travões .....	19
Verificação do travão de disco .....	19
Controlo da folga do acelerador .....	20
Verificação e manutenção da bateria .....	21
Verificação dos pneus .....	22
Verificação do guiador e amortecedores dianteiros .....	22
Ajuste da dureza do amortecedor traseiro .....	23
Verificação e substituição de fusíveis .....	23
Verificação de pisca-piscas e buzina .....	23

## 1. ÍNDICE

---

Verificação das luzes dianteiras e traseiras .....	24
Verificação da luz do travão .....	24
Verificação de perda de combustível .....	24
Verificação de lubrificação de mecanismos vários .....	24
Verificação da vela .....	24
Verificação do sistema de refrigeração .....	25
Reposição de refrigerante .....	25
Tabela de referência de concentração de percentagens de anticongelante a distintas temperaturas .....	26
Respiradouro do cárter .....	26
Verificação do filtro de ar .....	27
Verificação do filtro de ar da lateral esquerda do cárter .....	27
11. Problemas ou Anomalias .....	28
O que fazer caso o motor não arranque .....	28
12. Sistema de Ignição Elétrico (C.D.I) .....	28
13. Conselhos para o Combustível do Motor .....	28
14. Óleo de Transmissão .....	28
15. Precauções ao conduzir o seu veículo .....	29
16. Calendário de Manutenção Periódica .....	30
17. Especificações .....	31

## 2. LOCALIZAÇÃO DOS COMANDOS

---

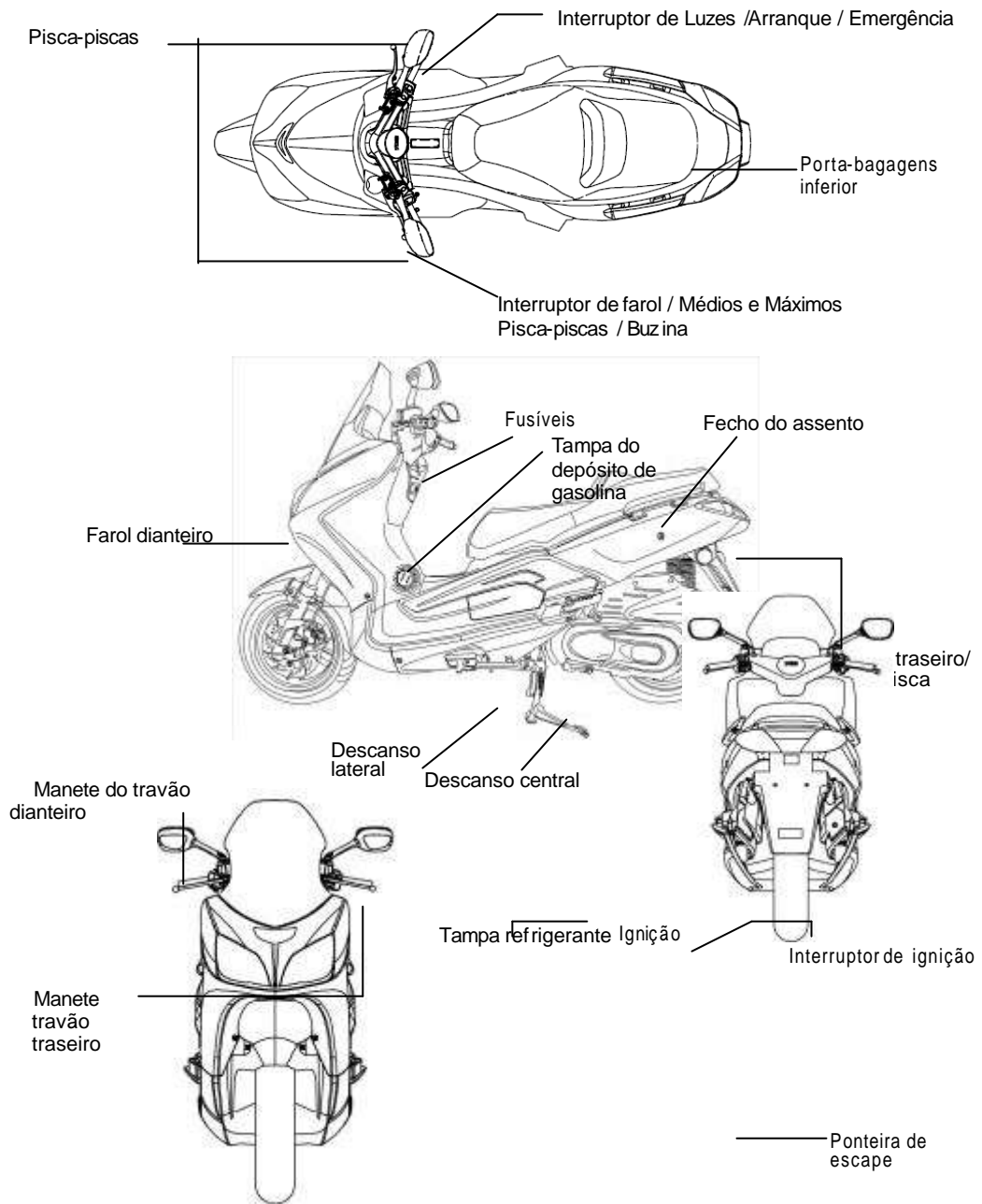

### 3. ANTES DE CONDUZIR

---

Este manual descreve a utilização correta do veículo, incluindo a condução segura, métodos simples de inspeção assim como outros detalhes.

Para uma condução segura e confortável, por favor, leia este manual com muita atenção.

Para seu próprio benefício, peça ao seu Vendedor Autorizado **TGB** o Manual do Proprietário e leia com cuidado o seguinte:

- Utilização correta do veículo.
- Inspeção pré-entrega e manutenção.

#### Muito obrigado por ter comprado este veículo

Para que possa obter o máximo rendimento do seu veículo, deverão realizar-se as inspeções e manutenção com frequência.

Recomendamos que depois de conduzir o seu veículo durante os primeiros 300 quilómetros, deverá levá-lo ao seu Vendedor Autorizado para a primeira revisão e em seguida realizar uma inspeção regular a cada 1000 quilómetros.

- No caso em que se verifiquem diferenças das características da construção do veículo e do Manual do Proprietário e/ou dos catálogos, prevalecerão as características de construção reais do veículo.

### 4. CONDUÇÃO SEGURA

---

É muito importante estar descontraído, vestir-se adequadamente para conduzir, respeitar as normas de tráfego, respeitar os limites de velocidade e conduzir com atenção e segurança.

Normalmente a maioria das pessoas conduzem com cuidado após comprarem o seu veículo, mas depois de se terem familiarizado com ele tendem a descuidar-se mais, o que pode resultar num acidente.

#### Importante:

- Utilize sempre o capacete de proteção, e aperte a correia por baixo do queixo quando monta o veículo.
- Use roupa adequada. A roupa com mangas abertas ou soltas podem prender-se no guiador com o vento e pôr em risco a sua segurança durante a condução.
- Use roupa com mangas fechadas.
- Segure o guiador com ambas as mãos ao conduzir. Não conduza com apenas uma mão.
- Respeite o limite de velocidade.
- Leve calçado adequado – sem tacões.
- **Realize a manutenção e a inspeção periódica de acordo com o programa de manutenção.**

#### ADVERTÊNCIA!

- Se conduzir com passageiro, para não se queimar com a ponteira de escape: Assegure-se que o seu passageiro colocou os pés sobre os pousa-pés correspondentes.
- Pouco tempo após o arranque, o escape aquecerá muito, pelo que deverá prestar atenção para não se queimar ao efetuar uma inspeção ou manutenção.
- Pouco tempo após o arranque, o escape aquecerá muito pelo que deverá selecionar um estacionamento adequado para o seu veículo para que outros não se queimem inadvertidamente no escape.

#### PRECAUÇÃO:

As modificações ao veículo podem afetar a sua estrutura ou rendimento, causar problemas de funcionamento do motor ou ruídos do escape, que podem encurtar a vida útil do seu veículo. Para além disso, a modificação é ilegal se não estiver de acordo com o desenho e com as especificações originais.

As modificações do veículo não estão cobertas pela garantia, pelo que não deverá modificar o seu veículo..

## 5. A CONDUÇÃO

---

Mantenha as extremidades do seu corpo relaxadas – braços, mãos, zona lombar, pés e dedos dos pés - e conduza numa posição confortável para poder reagir rapidamente sempre que seja necessário.

- A postura do condutor tem uma grande importância sobre a sua segurança. Mantenha sempre o centro de gravidade do seu corpo no centro do assento. Se o seu centro de gravidade se encontrar na parte traseira do assento, o peso sobre a roda dianteira reduzir-se-á e a direção poderá oscilar. É perigoso conduzir um veículo com um guiador instável.
- É sempre mais fácil curvar se o condutor se inclinar para o lado de dentro. Por sua vez, o condutor sentir-se-á instável se não inclinar tanto o seu corpo como o veículo.
- É difícil controlar o veículo em superfícies com buracos, desníveis e em caminhos por asfaltar. Procure antecipar-se às condições da estrada, reduza a velocidade e utilize a força dos seus ombros para controlar o guiador.
- Sugestão: Para não afetar a segurança e o funcionamento correto do guiador, não transporte objetos nos pousa-pés dianteiros.



### PRECAUÇÃO:

A sensação do guiador é diferente com ou sem carga. A sobrecarga pode provocar uma oscilação excessiva do guiador e prejudicar a segurança. Portanto, nunca sobrecarregue o seu veículo.



### PRECAUÇÃO:

- Não coloque materiais inflamáveis, como trapos, entre a tampa lateral da carenagem e o motor, para evitar incêndios e danos nos componentes.
- Para evitar danos e perigo, não coloque objetos em locais não indicados para o transporte de cargas.

### SUGESTÃO:

Para melhorar o rendimento do veículo e prolongar o seu tempo de vida útil: O primeiro mês ou os primeiros 1000 kms são o período de rodagem do motor e dos seus componentes. Evite acelerações bruscas e modere a velocidade.

## 6. UTILIZE PEÇAS SOBRESSELENTES ORIGINAIS

---

Para se conseguir manter o rendimento do veículo, a qualidade de cada peça sobresselente e o material mecânico necessário deverão obedecer aos requisitos do desenho original. As peças sobresselentes **Originais TGB** são fabricadas a partir dos mesmos materiais de elevada qualidade que os do veículo original. Os sobresselentes não são introduzidos no Mercado até que tenham cumprido as mesmas especificações de desenho através de controlos rigorosos de qualidade e engenharia.

Portanto, quando necessitar de substituir as peças no seu veículo, compre sempre as suas **Peças sobresselentes Originais TGB** no seu **Vendedor Autorizado TGB**. Se não comprar peças originais, não poderemos garantir a sua qualidade nem a sua duração. Também poderá provocar problemas inesperados e diminuir o rendimento do seu veículo.

- ? Utilize sempre **Peças sobresselentes Originais TGB** para manter o seu veículo a funcionar corretamente e assegurar uma longa vida do mesmo ao seu serviço.

## 7. UTILIZAÇÃO DOS COMPONENTES

(Nesta secção encontra-se informação sobre o funcionamento básico de um veículo TGB de quatro tempos com refrigeração por líquido. Pode haver variações de acordo com o modelo. Pedimos-lhe que consulte o final de este manual para mais detalhes.)

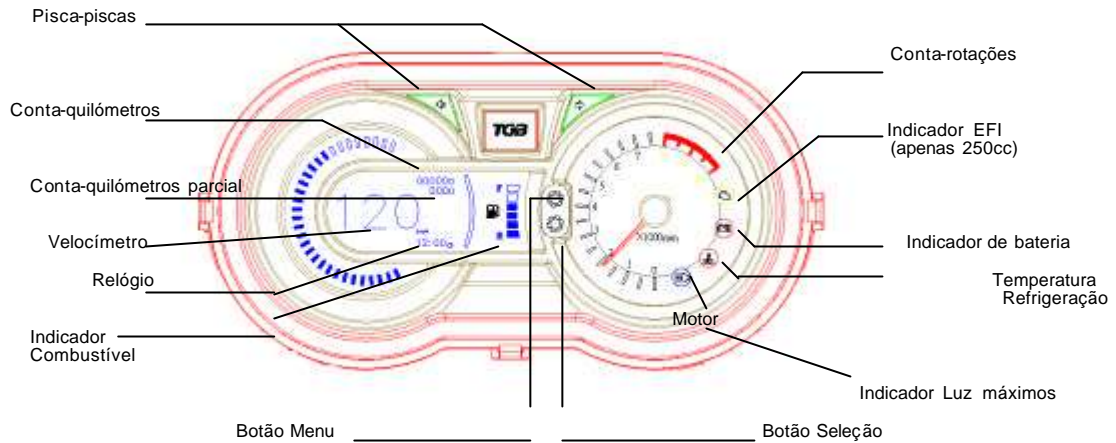

### **⚠ PRECAUÇÃO:**

- Antes da instalação da bateria, não utilize o pedal de arranque para dar arranque ao motor para evitar problemas no funcionamento ou danos no equipamento elétrico.
- Não limpe os componentes de plástico (painel de instrumentos, farol, etc...) com dissolventes orgânicos como a gasolina ou similar para evitar que fiquem danificados.

### • FUNCIONAMENTO DOS BOTÕES

#### ! Relógio Digital:

1. Mostra **Horas: Minutos**
2. Prima o Botão Selecionar durante 0,5–3 seg. para transformar o *display* de **Horas: Minutos** para **Mês: Dia**.
3. Se o visor mostrar **Mês: Dia**, automaticamente após 6 seg., regressará a **Hora Minutos**

#### ! Programação Hora:

1. Prima o Botão Selecionar durante mais de 3seg. para converter o visor para a programação de hora.
2. Sequência de programação: **Mês? Dia? Hora? Minuto**, piscam em cada.
3. Prima o Botão Menu para ajustar a data e hora.
4. Termine a operação pressionando durante mais de 3seg. O visor voltará a mostrar **Hora Minuto** automaticamente.

#### ! Colocar o conta-quilómetros parcial a zeros :

1. Prima o Botão Menu durante mais de 3 seg. para pôr o conta-quilómetros parcial a zero.
2. Apenas se pode colocar o conta-quilómetros parcial a zero. Os dados do conta-quilómetros total acumulam e não podem ser modificados.

#### ! Converter km/h? ? milhas/h:

1. Prima simultaneamente o Botão Menu e o Botão Selecionar durante mais de 6 seg. para converter km/h em milhas/h.
2. Quando se converte km/h em milhas/h, as unidades do conta-quilómetros total e parcial convertem-se em (km? ? milha) de modo automático.

- Todas as operações acima indicadas realizam-se com a chave de ignição na posição **ON**.



## 7. UTILIZAÇÃO DOS COMPONENTES

---

- **Indicador de luz de máximos (azul):** Este indicador acende-se quando se liga a luz de máximos.
- **Indicador de Pisca-pisca (verde):** O indicador da esquerda ou da direita piscará de conforme tenha sido ativado.
- **Indicador de Combustível:**

O indicador de combustível não se acenderá com a chave de ignição na posição "OFF". Quando se ativa a chave de ignição colocando-a na posição "ON", os indicadores mostrarão quanto combustível há no depósito, por cima de "E" (vazio) se houver combustível.

Quando o ponteiro está por baixo da posição "E", o indicador de combustível piscará, e a luz de reserva (laranja) acender-se-á. Isso significa que apenas restam aproximadamente 1,2 litros de combustível no depósito. Abasteça imediatamente com gasolina sem chumbo de 95 octanas ou superior.
- **Conta-quilómetros:**

O conta-quilómetros apresenta o total de quilómetros que o veículo já percorreu.

Conta-quilómetros total: Mostra o total de quilómetros percorridos pelo veículo. Apresenta 6 dígitos; 5 nos quilómetros e 1 dígito nas centenas de metros. (O conta-quilómetros total regressará a zero quando se percorrer mais de 100 000 quilómetros.)

Conta-quilómetros parcial: O condutor pode medir a quilometragem durante um certo percurso. Apresenta 4 dígitos; 3 nos quilómetros e 1 dígito nas centenas de metros. (O conta-quilómetros parcial regressará a zero quando se percorre mais de 1000 quilómetros.)
- **Temperatura do refrigerante do motor (vermelho):**

Isto indica excesso de temperatura do refrigerante do motor.

Ao colocar o interruptor principal em "ON", o indicador de aviso da temperatura da água acender-se-á de imediato, e em seguida voltará a apagar-se. Se a luz de aviso ficar em "ON": Verifique o nível do depósito de expansão do refrigerante e o correto funcionamento da ventoinha do radiador.



### PRECAUÇÃO:

O indicador de temperatura continuará iluminado quando o motor funcionar a alta temperatura. Caso tal suceda deve arrefecer o motor. Deve parar o veículo e esperar.

## 7. USO DOS COMPONENTES

### FUNCIONAMENTO DO CANHÃO DE IGNIÇÃO

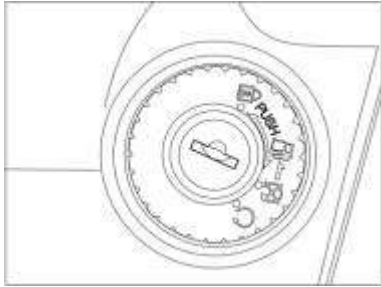

### CHAVE DE IGNIÇÃO

#### Posição "Arrancar"

- O motor pode arrancar-se nesta posição.
- Não se pode retirar a chave do canhão da fechadura.

#### Posição "Parar"

- O motor desliga-se e não poderá ser arrancado nesta posição.
- Pode retirar-se a chave do canhão da fechadura.

#### Posição de "bloqueio do guidador"

- Gire o guidador para a esquerda e pressione a chave de ignição. Em seguida gire-a ligeiramente para a esquerda até à posição "LOCK (BLOQUEIO)".
- Nesta posição o guidador ficará bloqueado.
- Neste momento pode-se retirar a chave de ignição.
- Para desbloquear, Apenas é necessário girar a chave desde "LOCK (BLOQUEIO)" para "OFF".

#### Posição "OPEN" (abertura tampão depósito gasolina) :

- Como abrir: Deverá inserir a chave de ignição no tampão e rodá-la para a esquerda.
- Como fechar: Pressione o tampão do depósito de gasolina e este fechar-se-á automaticamente.



#### PRECAUÇÃO:

- Não mova a chave de ignição quando o veículo está em andamento. Se girar a chave de ignição para a posição "OFF" ou "LOCK (BLOQUEIO)" desligará o sistema elétrico e poderá provocar um perigoso acidente. Portanto, a chave de ignição apenas deverá desligar-se quando o veículo estiver completamente imobilizado.
- Retire sempre a chave e certifique-se de que a guarda após bloquear o guidador e antes de abandonar o veículo.
- Se deixar a chave de ignição na posição "ON" durante um período prolongado após desligar o motor, a capacidade da bateria diminuirá e tal facto poderá afetar o arranque do motor.

## 7. UTILIZAÇÃO DOS COMPONENTES

---

### UTILIZAÇÃO DOS INTERRUPTORES

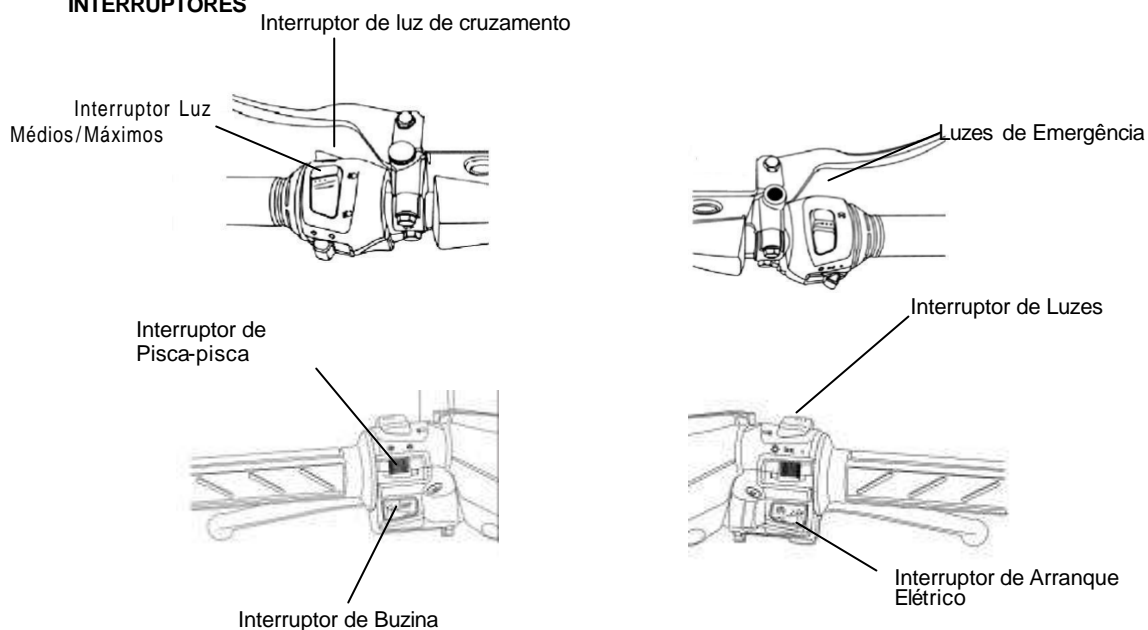

#### Interruptor de Luzes



Após se ter ligado o motor, quando se roda o interruptor para esta posição, as luzes dianteiras, traseira, luzes do painel de instrumentos e a luz de presença acendem-se.

#### Nota:

##### Funcionamento da Luz de Presença

Esta luz indica a posição do veículo em andamento com tempo chuvoso, nublado ou com pouca luz do dia.



Quando se gira o interruptor para esta posição ao dar arranque ao motor, acendem-se as luzes traseiras, as luzes do painel de instrumentos, a luz de presença e a luz de médios/máximos.



Quando se gira o interruptor para esta posição, todas as luzes se apagarão.

## 7. UTILIZAÇÃO DOS COMPONENTES

---

Interruptor de Arranque Elétrico



Este é o interruptor para dar arranque ao motor.

Com a chave de ignição na posição "ON", ao premir este interruptor enquanto se segura a manete do travão dianteiro ou traseiro arrancará o motor.



### PRECAUÇÃO:

- Solte o interruptor imediatamente após dar arranque ao motor e não o volte a premir com o motor em andamento para evitar danos no motor de arranque.
- Este veículo está equipado com um mecanismo de segurança. Apenas se pode dar arranque ao motor após se apertar a manete do travão dianteiro ou traseiro.
- Certifique-se que as luzes do farol dianteiro e dos pisca-piscas estão na posição "OFF" quando pretender dar arranque ao motor.

### • Comutador de Luz Médios/Máximos

É o interruptor do farol para luz de médios ou luz de estrada. Prima este interruptor para mudar entre luz de médios ou luz de máximos.



Indica luz de máximos.



Indica luz de médios. (Mantenha a luz de médios para conduzir dentro do perímetro urbano)

### • Interruptor de luz de cruzamento



Se premir este interruptor quando a chave de ignição estiver posição "ON", a luz de máximos acender-se-á imediatamente para avisar o veículo que vai à sua frente que pretende realizar uma ultrapassagem (o indicador da luz de máximos acender-se-á momentaneamente). Este interruptor regressará à sua posição original imediatamente após o soltar.

### • Interruptor Buzina



Ao premir este interruptor com a chave de ignição na posição "ON", a buzina será acionada.



### PRECAUÇÃO:

Não prima este interruptor em zonas ou em horas onde não é permitido usar a buzina.

### Luzes de Emergência



Este interruptor ligará os quatro farolins de pisca-piscas. Os pisca-piscas irão piscar simultaneamente com os indicadores do painel de instrumentos. Se se parar o veículo numa posição de risco ou em caso de avaria, devem acionar-se as luzes de emergência para alertar os outros condutores. As luzes de emergência apenas se poderão desligar se a chave de ignição estiver situada na posição "ON".

## 7. UTILIZAÇÃO DOS COMPONENTES

---

### • Interruptor de Pisca-piscas

Deverá utilizar os pisca-piscas para indicar uma mudança de direção para a esquerda/direita ou uma mudança de faixa.

Com a chave de ignição na posição "ON", mova o interruptor dos pisca-piscas para a esquerda ou para a direita. Os pisca-piscas irão piscar.

Para os apagar, apenas é necessário colocar o interruptor na sua posição original.



O piscar do indicador do pisca-pisca do lado direito significa que pretende realizar uma mudança de direção à direita.



O piscar do indicador do pisca-pisca do lado esquerdo significa que pretende realizar uma mudança de direção à esquerda.

### ? Conector para acessórios

O conector para acessórios encontra-se dentro do Porta-bagagens inferior debaixo do assento. Pode ser usado para conectar uma lanterna, PDA, foco, rádio, telemóvel, etc.



#### **PRECAUÇÃO:**

Não coloque nenhum acessório gerador de calor, como um isqueiro de cigarros de automóvel, porque pode danificar o conector.

Não use o conector nos dias de chuva.

Não salpique o conector com água ou outro líquido se este estiver a ser usado.

Para usar o conector de acessórios, coloque a chave de ignição na posição "ON" e abra a tampa do conector.

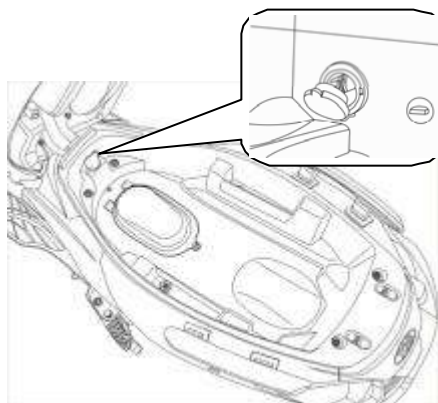

## 7. UTILIZAÇÃO DOS COMPONENTES

---

### FECHO DO ASSENTO

- **Abrir:**

Insira a chave de ignição e gire-a para a esquerda para desbloquear o assento.

- **Fechar:**

Pressione o assento e este fechar-se-á automaticamente.

Quando este estiver bloqueado, verifique se ficou ou não bem fechado tentando levantá-lo ligeiramente.



**PRECAUÇÃO:**

- Não deixe a chave dentro do Porta-bagagens inferior após abrir o assento para evitar que a chave fique presa debaixo do assento quando o assento se fechar automaticamente.
- Certifique-se que a chave foi retirada antes de fechar o assento.

### PORTA-BAGAGENS INFERIOR EM BAIXO DO ASSENTO

- O porta-bagagens inferior está localizado debaixo do assento.
- Capacidade máxima de carga: 10kg.
- Não guarde objetos de valor no Porta-bagagens inferior.
- Certifique-se, pressionando-o, que o assento foi devidamente fechado.
- Retire os objetos do Porta-Bagagens antes de lavar o veículo para evitar que fiquem molhados.
- Não coloque objetos sensíveis ao calor no Porta-Bagagens porque o motor pode aquecer bastante e gerar elevadas temperaturas.

### POISA-PÉS DO PASSAGEIRO

- Prima sobre o botão do trinco e o poisa-pés estender-se-á.

Botão do trinco

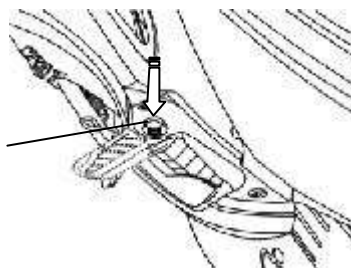

## 7. UTILIZAÇÃO DOS COMPONENTES

---

### TAMPÃO DO DEPÓSITO DE COMBUSTÍVEL ? Como abastecer combustível?

1. Insira a chave de ignição na fechadura do tampão e gire-a para a esquerda para o poder abrir.
2. Ao abastecer, não encha o depósito por cima do limite superior do bucal.
3. Pressione "PUSH" para fechar até ouvir um som "CLICK". Nesse instante o tampão ficará bloqueado.

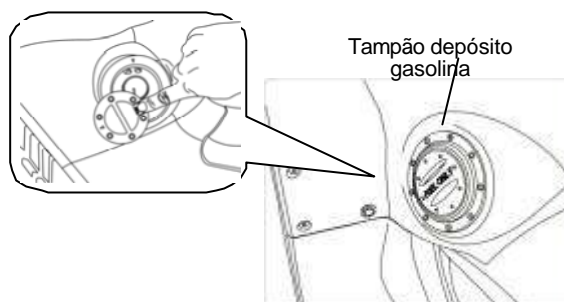

#### **⚠ PRECAUÇÃO:**

? Para poder abastecer com segurança, coloque o veículo sobre o descanso central, desligue o motor e mantenha-se afastado de fontes de faíscas ou chamas.

? Ao abastecer, não encha o depósito acima do limite superior do bucal. Se encher demasiado, o combustível pode sair pelo bucal de enchimento e danificar a pintura da carenagem. Para além disso, poderá também provocar um incêndio.

? Certifique-se de apertar bem o tampão.

### NÚMERO DO QUADRO

Retire a tampa do protetor central e aparecerá o número do quadro.

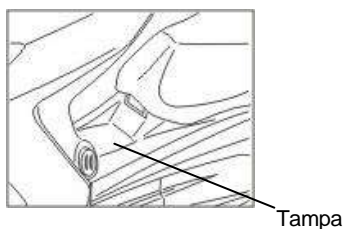

## 7. UTILIZAÇÃO DOS COMPONENTES

---

### TRAVÕES

- ? Evite travar repentinamente sem necessidade.
- ? Utilize tanto o travão traseiro como o dianteiro em simultâneo para travar de maneira uniforme.
- ? Evite travar continuamente durante longos períodos de tempo uma vez que poderá provocar um sobreaquecimento dos travões e reduzir a sua eficácia.
- ? Diminua a velocidade e trave antecipadamente se conduzir em estradas molhadas ou com chuva. Não acione os travões de forma repentina, para evitar derrapagens e quedas.
- ? Usar apenas o travão dianteiro aumenta o risco de queda porque o veículo tende a derrapar.

**Para travar com a  
roda traseira**



**Para travar com a roda dianteira**



### « Travão Motor »

Para aplicar o travão de motor deverá rodar o acelerador para a sua posição inicial.  
É necessário aplicar tanto o travão do motor como o das rodas de forma continuada em desníveis longos ou pronunciados.



## 8. ASPETOS IMPORTANTES E PRECAUÇÕES PARA DAR ARRANQUE AO MOTOR



### PRECAUÇÃO:

- ? Verifique que o óleo do motor e o nível de combustível são adequados antes de dar arranque ao motor.
- ? Para dar arranque ao motor, o descanso central deverá estar corretamente posicionado no solo e o travão da roda traseira deverá estar acionado para evitar que o veículo salte repentinamente para a frente.

Gire a chave de ignição para a posição "ON".

1. Acione o travão da roda traseira.
2. Sem acelerar, prima o botão de arranque após acionar o travão.

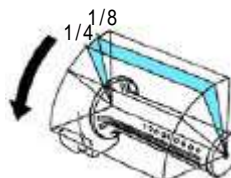

[Queremos a sua segurança! Ao arrancar, mantenha o travão de mão acionado sobre a roda traseira.]



### PRECAUÇÃO:

- ? Se depois de o motor de arranque funcionar durante 3-5 segundos, não conseguir dar arranque ao motor, gire o comando do acelerador 1/8-1/4 de volta, e volte a premir o botão de arranque.
- ? Para não danificar o motor de arranque, não o mantenha premido durante mais de 15 segundos.
- ? Se não conseguir dar arranque ao motor depois de premir o botão de arranque durante 15 segundos, solte-o e aguarde 10 segundos antes de voltar a fazer nova tentativa.
- ? É mais difícil dar arranque ao motor depois de um longo período sem usar o veículo ou depois de abastecer se este tiver ficado sem combustível. Em tais situações é necessário acionar o pedal de arranque ou o botão de arranque várias vezes, mantendo o acelerador na posição fechada para dar arranque ao motor.
- ? Se arrancar em frio, o veículo pode necessitar de vários minutos para aquecer.
- ? O tubo de escape emite gases nocivos (CO), pelo que apenas se deve dar arranque ao motor em lugares com boa ventilação.

### ? Ao dar arranque ao motor com o pedal de arranque

- ? Ao completar-se o passo 1, empurre com o pé, com força, o pedal de arranque, com o acelerador na posição fechada.
- ? Se estiver a ser difícil dar arranque ao motor com o pedal de arranque devido às baixas temperaturas, gire o comando do acelerador 1/8-1/4 de volta para facilitar o arranque.
- ? Quando o motor tiver arrancado, coloque a pedal de arranque na sua posição original.



### PRECAUÇÃO:

- ? Apoie bem o veículo sobre o descanso central de estacionamento antes de o tentar arrancar com o pedal de arranque.
- ? Dev erã, de vez em quando, dar arranque ao motor com o pedal de arranque para evitar que haja perdas da sua funcionalidade devido à falta de utilização.

## 9. A MELHOR FORMA DE FAZER MUDANÇAS DE MARCHA

---

? Antes de sair não se esqueça de ligar os pisca-piscas, e certifique-se de que não há nenhum veículo à sua retaguarda. Agora pode iniciar a marcha.

### CONTROLO DO PUNHO DO ACELERADOR

Desaceleração

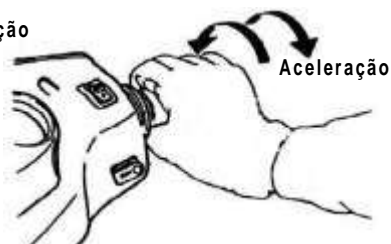

Aceleração: Aumentar a velocidade. Ao conduzir sobre um terreno com inclinação, gire o acelerador lentamente para permitir que o motor ajuste a sua potência.

Desaceleração: Diminuir a velocidade.

### COMO ESTACIONAR

- Ao aproximar-se do lugar de estacionamento:
  1. Ligue o pisca-pisca com antecipação suficiente e preste atenção aos veículos que circulam à sua frente, atrás, à esquerda e à direita, circule na faixa da direita e aproxime-se lentamente.
  2. Coloque o punho do acelerador, com antecedência, na sua posição inicial para aproveitar o travão motor. A luz do travão acender-se-á ao utilizar os travões para alertar os condutores dos veículos que se sigam atrás.
- Quando estiver completamente parado:
  3. Coloque o pisca-pisca na sua posição original e, para desligar o motor, gire a chave de ignição para a posição "OFF".
  4. Quando o motor estiver parado, desça do veículo pelo lado esquerdo, e certifique-se que o lugar de estacionamento não interfere com o trânsito e que o piso está nivelado. Nesta altura desça o descanso central do veículo.
  5. Segure o guiador com a mão esquerda e, com a mão direita, segure a parte dianteira do assento, ou use a pega de estacionamento, no lado inferior esquerdo do assento.
  6. Empurre a alavanca do descanso central com o pé direito e pise-o com firmeza contra o solo.

**Recorde que :** Tranque o guiador com a chave e retire-a, depois de estacionar pois, caso contrário poderão roubar-lhe o veículo.



#### PRECAUÇÃO:

- Estacione o seu veículo num lugar seguro onde não interfira com o tráfego.

## 10. INSPEÇÃO E MANUTENÇÃO ANTES DE CONDUZIR

(Observe o diagrama de localização dos componentes em caso de dúvida.)

### INSPEÇÃO DE ROTINA

Verificar		
Óleo Motor		Há óleo suficiente?
Combustível		Há suficiente? É de 90 octanas ou superior?
Travões	Dianteiro	Condição dos travões ? (Folga na manete dos travões: 10~20mm)
	Traseiro	Condição dos travões ? (Folga na manete dos travões: 10~20mm)
Rodas	Dianteira	Pressão dos pneus correta? (Normal: 1,5kg/cm <sup>2</sup> )
	Traseira	Pressão dos pneus correta? (Normal: 2,25 kg/cm <sup>2</sup> 1 pessoa; 2,5 kg/cm <sup>2</sup> 2 pessoas)
Guiador de direção		O guiador vibra demasiado, ou é difícil girar?
Velocímetro, luzes, e espelho retrovisor		Funcionam correctamente? As luzes acendem corretamente? De trás são claramente visíveis?
Conexão dos componentes principais		Todas as porcas e parafusos estão bem apertados?
Anomalias		Há algum problema com os pontos anteriormente descritos



#### PRECAUÇÃO:

- Se, durante as inspeções de rotina encontrar qualquer anomalia, solucione o problema antes de usar o veículo de novo. Se for necessário, leve-o ao seu Vendedor ou Oficina Autorizado "TGB" para uma revisão ou reparação.

#### VERIFICAÇÃO DO ÓLEO DO MOTOR É MUDANÇA DE ÓLEO:

- Utilize o descanso central de estacionamento para apoiar o veículo sobre o solo, retire a vareta do óleo depois de terem passado entre 3-5 minutos após a paragem do motor. Limpe o óleo da vareta e volte a colocá-la no tubo (sim a rodar).
- Retire a vareta e verifique se o nível do óleo se encontra entre as marcas de nível superior e inferior.

**Se o nível estiver abaixo do limite inferior, acrescente óleo até ao limite superior.**  
**(Verificar cilindro, cârter, etc. para ver se há fugas ou não)**

#### MUDANÇA DE ÓLEO :

- Mude o óleo do motor ao fim dos primeiros 1000 km, e depois mude-o a cada 3000 km. Limpe o filtro do óleo após os primeiros 1000 km, e depois a cada 6000 km.
- Para manter um elevado rendimento do motor, a cada 500 km, verifique se o nível do óleo é o adequado. Acrescente óleo até o limite superior caso o nível de óleo seja baixo.
- Óleo de motor: Utilize óleo para motores API SH, SAE 10W-30 ou superior. Se não o fizer, os danos não estarão cobertos pela garantia.

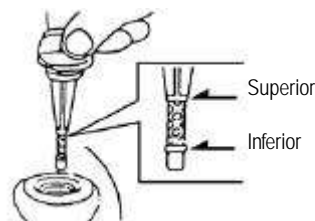

Capacidade de óleo:

X-Motion 250: 1,4 Litros (1,2 litros para mudanças de rotina).

X-Motion 125: 1,0 Litro (0.8 litros para mudanças de rotina).

## 10. INSPEÇÃO E MANUTENÇÃO ANTES DE CONDUZIR



? Limpeza do Filtro de Óleo?

Desaperte a porca do conjunto do filtro, e retire o elemento filtrante. Retire todos os materiais estranhos usando gasolina ou uma pistola de ar.

### **⚠ PRECAUÇÃO**

- Se efetuar a medição do nível do óleo com o veículo estacionado numa superfície inclinada ou imediatamente após parar o motor, os valores que irá obter não serão corretos.
- Tanto o motor como a ponteira de escape estarão quentes nos instantes seguintes a desligar o motor. Tenha cuidado para não se queimar quando estiver a verificar ou a repor óleo após ter acabado de circular com o veículo.

### **VERIFICAÇÃO DO COMBUSTÍVEL**

? Gire a chave de ignição para a posição "ON" e verifique o ponteiro do nível de combustível para se certificar que há bastante gasolina no depósito.

? O motor deste veículo está concebido para usar combustível sem chumbo de 90 octanas ou superior.

? Certifique-se de que o veículo está bem colocado sobre o seu descanso e que não pode cair, desligue o motor e mantenha-se afastado de qualquer fonte de calor ou de chamas ao abastecer.

Ao abastecer, não encha o depósito acima do limite superior de combustível.

Certifique-se de apertar bem a tampa do depósito.

### **VERIFICAÇÃO DO ÓLEO DE TRANSMISSÃO E**

#### **MUDANÇA DE ÓLEO :**

Uma vez desligado o motor, instale o descanso central de estacionamento e numa superfície plana espere entre 3-5 minutos. Retire o tampão do óleo de transmissão, ponha um copo graduado debaixo do parafuso de esvaziamento, e retire o parafuso de esvaziamento. Deixe que o óleo caia no copo graduado e verifique se houve ou não diminuição da quantidade do mesmo.

( 250 CC: ao desmontar: 180 c.c. / 170 c.c. = substitua-o)

( 125 CC: ao desmontar: 110 c.c. / 100 c.c. = substitua-o)

#### **SUBSTITUIÇÃO DO ÓLEO :**

? Desligue o motor e utilize o descanso central para apoiar o veículo sobre uma superfície nivelada. Retire o parafuso de enchimento e o de esvaziamento e drene o óleo.

? Introduza novamente o parafuso de esvaziamento e aperte-o.

Reponha óleo de transmissão (170 cc/ 100 cc) e volte a colocar o parafuso de enchimento apertando-o (certifique-se que os parafusos estão bem apertados e que não há fugas ).

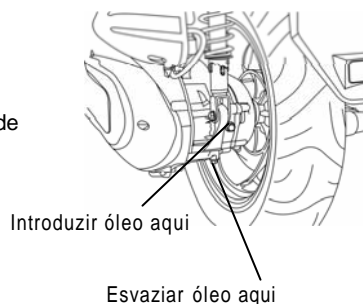

## 10. INSPEÇÃO E MANUTENÇÃO ANTES DE CONDUZIR

---

### VERIFICAÇÃO E AJUSTE DA FOLGA DOS TRAVÕES

**VERIFICAÇÃO:** (A folga das manetes do travão deve ser verificada com o motor desligado.)

? Folga das manetes do travão da roda dianteira e traseira.

Ao verificar as manetes do travão de mão para a roda dianteira e traseira, a sua folga (ou distância percorrida pela manete do travão, desde a posição inicial até ao ponto de início da resistência) deverá estar compreendida entre 10~20mm. Ao apertar a manete com força, não é normal sentir esponjosidade.



### VERIFICAÇÃO DO TRAVÃO DE DISCO (Aplicável a modelos equipados com travão de disco.)

(Fugas, cortes ou cabos de travão soltos)

- Verifique visualmente os tubos de travão para confirmar que não há fugas, cortes ou desconexão das uniões: verifique se as uniões estão bem apertadas usando uma chave ou ferramenta similar. Verifique se o guiador vibra ao conduzir, e que não há interferências na tubagem do travão devido a contacto com outras peças. Caso encontre alguma anomalia, leve o seu veículo ao seu Vendedor Autorizado TGB para que se proceda à sua reparação.



#### **PRECAUÇÃO:**

- Conduza o seu veículo sobre uma superfície asfaltada seca, lentamente, e verifique os travões dianteiro e traseiro para averiguar se existe alguma anomalia. Assim terá sempre o seu veículo em condições ótimas para conduzir com segurança.

## 10. INSPEÇÃO E MANUTENÇÃO ANTES DE CONDUZIR

### Verificação das pastilhas do travão dianteiro?

? Verifique as pastilhas desde a parte de trás da pinça do travão. Se se verificar um desgaste superior à linha limite, em relação ao disco, será necessário substituí-la por uma nova.

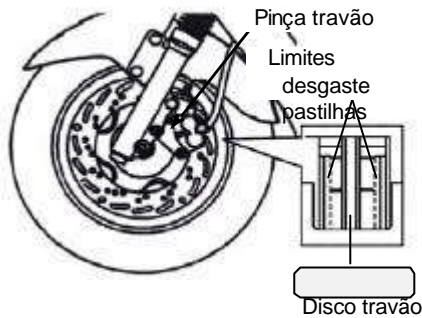

### Verificação da quantidade de óleo no depósito de líquido de travões?

? Estacione o veículo sobre superfície nivelada e verifique se o líquido está abaixo da marca "LOWER" (INFERIOR). Líquido Travões recomendado ÓLEO DE TRAVÕES (PONTO 3)

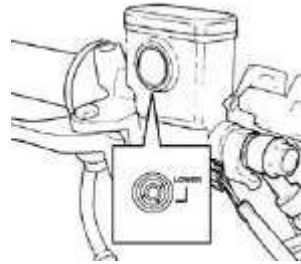

### Enchimento do líquido do travão dianteiro?

1. Desaperte os parafusos e retire a tampa da bomba de travão.
2. Com cuidado para que não caiam impurezas dentro do depósito, limpe os materiais estranhos do depósito, sujidade, etc.
3. Retire a placa do diafragma e o diafragma.
4. Acrescente líquido de travões até o limite superior.
5. Reinstale a placa do diafragma e o diafragma, e ajuste novamente a tampa sobre a bomba de travão.
6. Tenha atenção à direção do diafragma, e não deixe cair materiais estranhos dentro do depósito. Aperte bem os parafusos da tampa de novo.

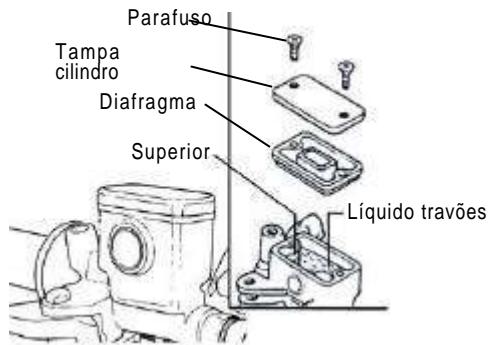

### **⚠ PRECAUÇÃO:**

- ? Para evitar reações químicas, não utilize outros líquidos de travões além dos recomendados.
- ? Não ultrapasse o nível superior ao acrescentar líquido de travões, e evite que o líquido salpique na pintura ou nos componentes plásticos para não os danificar.

### AJUSTE DA FOLGA DO PUNHO DO ACELERADOR

- ? Uma folga correta permite que o punho do acelerador gire 2-6 mm sem resistência.
- ? Comece por desapertar a contra-porca, e em seguida gire a porca de ajuste para regular a folga. Volte a apertar bem a contra-porca quando tiver terminado.

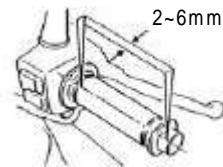

### **Certifique-se dos seguintes pontos:**

1. Verifique o cabo do acelerador para ver se este se move com suavidade desde a posição inicial até à máxima abertura.
2. Gire o guiador de um lado para o outro, para confirmar que o cabo se move livremente sem ficar preso.
3. Verifique que o cabo do acelerador está livre de obstruções de outros cabos.

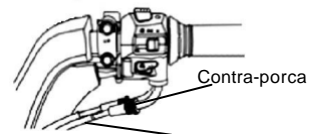

Porca ajuste

## 10. INSPEÇÃO E MANUTENÇÃO ANTES DE CONDUZIR

### VERIFICAÇÃO E MANUTENÇÃO DA BATERIA

? Este veículo está equipado com uma bateria que não necessita de manutenção, pelo que não haverá necessidade de verificar nem acrescentar eletrólito. Se detetar alguma anomalia leve o seu veículo para que um Vendedor Autorizado TGB possa efetuar uma revisão.

< Limpeza dos terminais da bateria?

Desconecte os terminais da bateria e limpe-os retirando a sujidade ou corrosão.

Siga este procedimento para retirar a bateria:

Gire a chave de ignição para "OFF", em seguida abra a tampa da bateria. Primeiro desaperte o parafuso do terminal negativo e desconecte o cabo negativo. Depois retire o parafuso do cabo positivo e desconecte o terminal positivo.

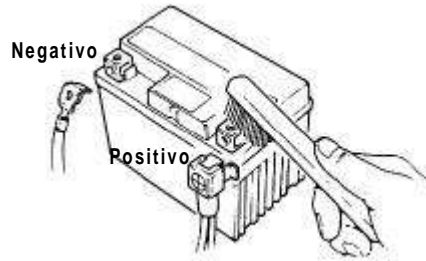

#### PRECAUÇÃO:

- ? Limpe os terminais da bateria com água quente no caso de existirem sinais de oxidação ou pó branco.
- ? Se os terminais apresentam sinais evidentes de oxidação, desligue os cabos, limpe os terminais com um pano de aço ou com lixa.
- ? Depois de limpar os terminais instale novamente os cabos e aplique uma ligeira camada de massa consistente sobre os terminais.
- ? Instale a bateria pela ordem inversa à da desconexão (Vede em cima).

? Este veículo está equipado com uma bateria que não necessita de manutenção, pelo que não será necessário verificar nem acrescentar o eletrólito. Se detetar alguma anomalia leve o seu veículo para que um Vendedor Autorizado TGB possa efetuar uma revisão.

#### PRECAUÇÃO:

- ? A bateria do seu veículo é do tipo hermético. Nunca retire as tampas.
- ? Para evitar que haja perdas de eletricidade e de carga quando não estiver a usar o veículo durante uma longa temporada: Retire a bateria do veículo, armazene-a num lugar escuro e bem ventilado depois de a carregar completamente. Desconecte o cabo negativo se não for possível desmontar a bateria do veículo.
- ? Se for necessário substituir a bateria, utilize o mesmo tipo de bateria hermética (livre de manutenção).

## 10. INSPEÇÃO E MANUTENÇÃO ANTES DE CONDUZIR

### VERIFICAÇÃO DOS PNEUS

- ? Deverá verificar e encher os pneus com o motor desligado.
- ? Se a curva de contacto com o solo de algum dos pneus não estiver normal, verifique a pressão de ar com um manómetro e encha-o até à pressão adequada.
- ? Deverá verificar-se a pressão de ar com um manómetro quando a roda estiver fria.



### VER PRESSÃO STANDARD DO PNEU NAS ESPECIFICAÇÕES



- ? Verifique visualmente a superfície e as laterais dos pneus para ver se há rasgões ou cortes.
- ? Verifique visualmente os pneus para detetar a presença de pregos ou de pequenas pedras no relevo.
- ? Verifique o estado do "indicador de desgaste do relevo" para ver se a profundidade do perfil é suficiente.
- ? Qualquer pneu que apresente desgaste excessivo deverá ser imediatamente substituído.



### PRECAUÇÃO:

- ? A pressão inadequada do pneu, o desgaste ou os rasgões são as causas mais importantes da perda de controlo do guiador ou de possíveis quedas.

### VERIFICAÇÃO DOS AMORTECEDORES DA RODA DIANTEIRA

- ? Realize esta verificação com o motor desligado e a chave de ignição retirada.
- ? Visualmente, verifique os amortecedores dianteiros para ver se apresentam danos.
- ? Pressione e solte o guiador várias vezes para detetar se os amortecedores dianteiros fazem ou não ruído.
- ? Com uma chave, certifique-se que os parafusos e porcas dos amortecedores dianteiros estão bem apertados.
- ? Mova o guiador para cima e para baixo, para ambos os lados e para a frente e para trás para averiguar se está solto, ou se apresenta demasiada resistência ou se não está bem alinhado.
- ? Verifique se os tubos dos travões interferem com o livre movimento do guiador.
- ? Ante qualquer anomalia, leve o seu veículo a um Vendedor Autorizado TGB para que se proceda a uma revisão ou reparação.

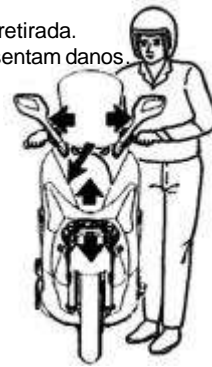



## 10. INSPEÇÃO E MANUTENÇÃO ANTES DE CONDUZIR

### AJUSTE DE DUREZA DO AMORTECEDOR TRASEIRO

O amortecedor posterior é do tipo regulável. De fábrica está regulado na posição intermédia, mas pode ser ajustado para a sua comodidade. Gire a coleira de ajuste para regular a dureza do assento.



#### PRECAUÇÃO:

- ? Gire-o para a esquerda para endurecer, e para a direita para o abrandar.
- ? Certifique-se de ajustar os dois lados em simultâneo para assegurar a estabilidade da suspensão.

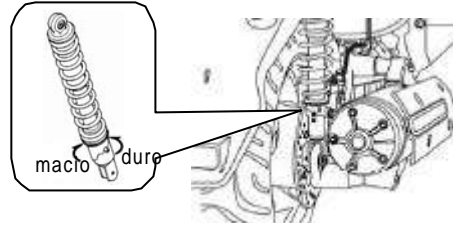

### VERIFICAÇÃO E MUDANÇA DE FUSÍVEIS

Desligue a chave de ignição e verifique se os fusíveis estão intactos. Substitua qualquer fusível queimado por um novo da mesma amperagem (20A). A utilização de fusíveis de mais de 20 amperes, ou fio de cobre ou de ferro para substituir um fusível queimado é estritamente proibida para evitar danos no sistema elétrico do veículo.

- ? Retire a tampa do porta-luvas e a caixa de fusíveis que se encontra próxima das luzes.
- ? Abra a tampa da caixa de fusíveis e retire o fusível. Verifique se não está danificado ou queimado.
- ? Os fusíveis deverão estar corretamente encaixados nos conectores quando forem substituídos. As conexões soltas poderão provocar sobreaquecimento e danos.
- ? Apenas se deverão utilizar peças sobresselentes com as mesmas especificações que as originais quando pretender substituir componentes elétricos como lâmpadas. Usar peças sobresselentes sem que tenham as mesmas especificações que os originais pode queimar os fusíveis ou descarregar a bateria.
- ? Evite deitar água diretamente em volta da caixa de fusíveis ao lavar o veículo.
- ? Leve o seu veículo ao Vendedor Autorizado TGB para uma revisão se um fusível se fundir por causa desconhecida.

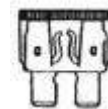
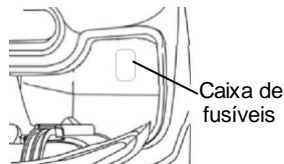

Fusível fundido

### VERIFICAÇÃO DE PISCA-PISCAS E BUZINA

- ? Gire a chave de ignição para a posição "ON".
- ? Ligue o pisca-pisca e certifique-se que as luzes dos pisca-pisca dianteiro e traseiro funcionam, assim como os indicadores esquerda direita do painel. Verifique também que a buzina emite som.
- ? Verifique que os farolins dos pisca-pisca não estão sujos, partidos ou soltos.
- ? Prima o botão da buzina para verificar se esta funciona.



#### PRECAUÇÃO:

- ? Deverão utilizar-se as lâmpadas especificadas para as luzes dos pisca-pisca. Caso contrário, o funcionamento normal dos pisca-pisca poderá ser afetado.
- ? Ligue o pisca-pisca antes de fazer uma mudança de faixa ou de direção para alertar os outros condutores sobre a sua ação.
- ? Depois de efetuar a manobra desligue o pisca-pisca premindo o botão. Se não o fizer, pode confundir os outros condutores que conduzem atrás de si.

## 10. INSPEÇÃO E MANUTENÇÃO ANTES DE CONDUZIR

### VERIFICAÇÃO DAS LUZES DIANTEIRA E TRASEIRA

- ? Arranque o motor e ligue o farol dianteiro. Verifique que o farol e a luz traseira se acendem.
- ? Verifique a potência e direção do farol contra uma parede para ver se são corretas.
- ? Verifique que o vidro do farol não está sujo, partido ou solto.

### VERIFICAÇÃO DA LUZ DO TRAVÃO

- ? Gire a chave de ignição para a posição "ON" e aperte as manetes dos travões da roda dianteira e traseira. Confirme que a luz do travão acende.
- ? Verifique que o vidro do farolim da luz do travão não está sujo, partido ou solto.



#### PRECAUÇÃO:

- ? Apenas deverão utilizar-se as lâmpadas especificadas; não utilize lâmpadas com outras especificações para evitar danos no sistema elétrico, lâmpadas fundidas ou descarga da bateria.
- ? Não modifique ou acrescente outros componentes elétricos para evitar sobrecargas ou curto-circuitos, que poderão provocar um incêndio.

### VERIFICAÇÃO DE PERDA DE COMBUSTÍVEL

- ? Verifique que não há fugas no depósito de combustível, na tampa do depósito, nos tubos de combustível e no carburador.

### VERIFICAÇÃO DE LUBRIFICAÇÃO DOS MECANISMOS DA CARENAGEM

- ? Verifique que os pontos de articulação da carenagem estão adequadamente lubrificados.  
(Por exemplo: os pivôs do descanso central de apoio, o descanso lateral, a manete do travão, etc.)

### VERIFICAÇÃO DA VELA

- ? Retire o cachimbo da vela e retire a vela usando a chave própria do estojo de ferramentas.
- ? Verifique se o eletrodo tem marcas ou se está sujo com depósitos de carbono.
- ? Retire os depósitos de carvão do eletrodo com um esfregão de aço e limpe a vela com gasolina, depois seque-a com um pano limpo.
- ? Verifique o eletrodo e ajuste-o a 0,8 mm (certifique-se usando um apalpa folgas).
- ? Com a mão, aperte o mais possível a vela e depois aperte-a 1/2-3/4 de volta com a chave.

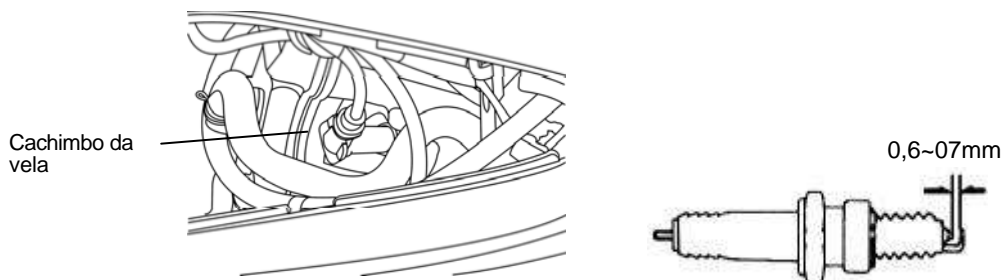

#### PRECAUÇÃO:

- Depois de ter circulado o motor estará muito quente. Tenha cuidado para não se queimar.
- Utilize apenas as velas recomendadas pelo fabricante e de acordo com as especificações de este veículo.  
(Vede as especificações.)

## 10. INSPEÇÃO E MANUTENÇÃO ANTES DE CONDUZIR

---

### VERIFICAÇÃO DO SISTEMA DE REFRIGERAÇÃO

(Verificação do nível de refrigerante)

1. Apoie o veículo sobre o seu descanso central numa superfície nivelada.
  2. Através do visor verifique o depósito do refrigerante para se assegurar que o líquido se encontra entre o limite superior e inferior.
  3. Se este se encontrar próximo do limite inferior, acrescente refrigerante até atingir a marca superior.
- (Verifique se há fugas no sistema de refrigerante)
- ? Verifique se há fugas no radiador e nos tubos.
  - ? Verifique o solo onde estaciona o veículo para verificar se há gotas de líquido que caem do veículo.

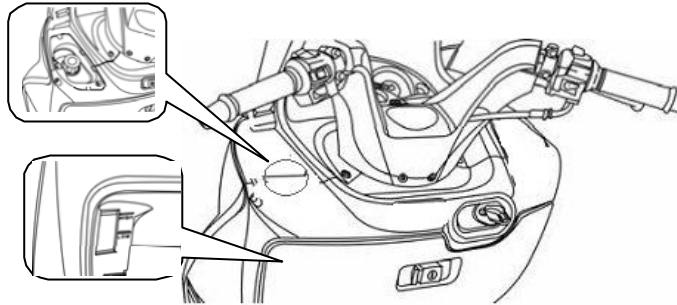

### REPOSIÇÃO DE REFRIGERANTE

Mantenha sempre o tampão do radiador bem fechado.

1. Coloque o veículo direito sobre um piso nivelado.
  2. Abra a tampa do compartimento da bateria.
  3. Abra a tampa do depósito de expansão, reponha o refrigerante até atingir a marca superior.
- ? Se o refrigerante descer até ao nível inferior com demasiada frequência pode indicar que existe alguma avaria no sistema de refrigeração.
  - ? Para evitar a oxidação do radiador, não utilize refrigerantes diferentes dos recomendados.

**Concentração: 50%**

**Capacidade do radiador: Radiador**

**principal: 780 c.c.**

**Depósito de expansão:**

**420 c.c.**

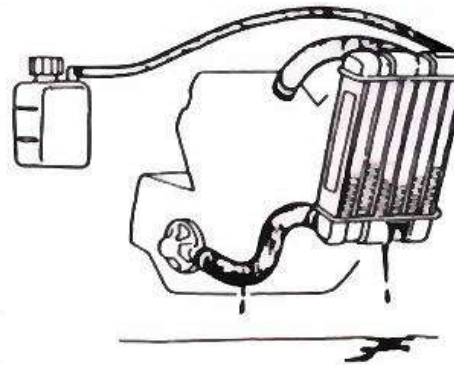

## 10. INSPEÇÃO E MANUTENÇÃO ANTES DE CONDUZIR



### PRECAUÇÃO:

- ? Utilize água destilada para misturar o refrigerante.
- ? Preste especial atenção ao facto de um refrigerante de baixa qualidade poder encurtar a vida útil do radiador.
- ? Em condições normais, o refrigerante deve ser substituído uma vez por ano.



### PRECAUÇÃO:

Observe atentamente a tabela com as percentagens de anticongelante que se devem ser usadas a diferentes temperaturas se utilizar o veículo em zonas de baixas temperaturas (inferior a 0°C).

### Tabela de referência de concentração em percentagem de anticongelante a diferentes temperaturas

1. A especificação do anticongelante de radiador para este veículo é H68.
2. As percentagens de anticongelantes para diferentes temperaturas abaixo de zero são como seguem:

Percentagem anticongelante	Temperatura abaixo zero	Comentários
20%	-8	Usa-se uma concentração de 50% em todos os veículos antes da sua entrega para assegurar a sua eficácia.
30%	-15	
40%	-24	
50%	-36	

3. Se o anticongelante especificado não estiver disponível, deverá usar um equivalente com a mesma qualidade.
4. Diminua os intervalos de manutenção do radiador se o tempo estiver excessivamente frio.

### RESPIRADOURO DO CÁRTER

Retire o tampão da mangueira de drenagem para retirar os depósitos.



### PRECAUÇÃO:

- ? Quando conduzir constantemente em zonas chuvosas ou a grandes velocidades, deverá encurtar os intervalos de manutenção.
- Os depósitos podem ver-se na secção transparente da mangueira de drenagem.



Mangueira de drenagem

## 10. INSPEÇÃO E MANUTENÇÃO ANTES DE CONDUZIR

### VERIFICAÇÃO DO FILTRO DE AR

#### « PROCEDIMENTO DE DESMONTAGEM»

1. Retire os parafusos de montagem da tampa do filtro de ar.
2. Retire a tampa do filtro de ar, e em seguida retire o filtro.
3. Retire o filtro e limpe-o. (Ver calendário de manutenção)

#### « PROCEDIMENTO DE MONTAGEM»

- ? Monte o filtro de ar seguindo o processo inverso.

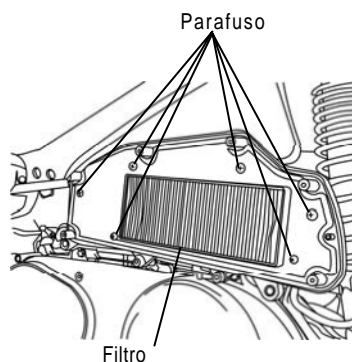
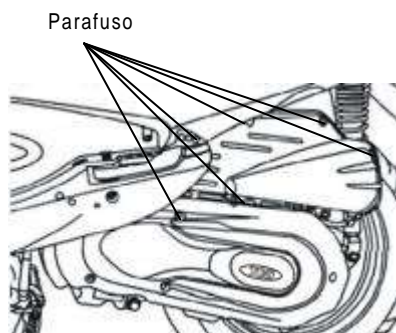

### VERIFICAÇÃO DO FILTRO DE AR DO CARTER ESQUERDO

#### « PROCEDIMENTO DE DESMONTAGEM»

1. Retire os parafusos de montagem da tampa da lateral esquerda do cárter.
2. Retire a tampa da lateral esquerda do cárter, e depois retire o filtro.
3. Retire o filtro e limpe-o. (Ver calendário de manutenção)

#### « PROCEDIMENTO DE MONTAGEM»

- ? Monte o filtro de ar seguindo o processo inverso.

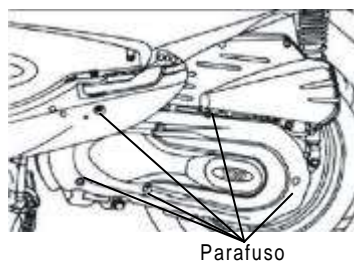

Filtro de ar da lateral esquerda do cárter

#### PRECAUÇÃO:

- ? A acumulação de partículas no filtro é uma das principais causas da redução de potência do motor e do aumento de consumo de combustível.
- ? Mude o filtro de ar com frequência para maximizar a vida útil do motor, especialmente se conduzir frequentemente em estradas de terra ou com bastante poeira.
- ? Se o filtro do ar não for corretamente instalado, o pó poderá introduzir-se nos cilindros, podendo provocar um desgaste prematuro do conjunto, e reduzindo a potência e a vida do motor.
- ? Tenha cuidado para não molhar o filtro de ar ao lavar o veículo. Se este estiver molhado, poderá ser difícil dar arranque ao motor.

## 1. ANOMALIAS

---

### O QUÉ FAZER SE O MOTOR NÃO ARRANCA

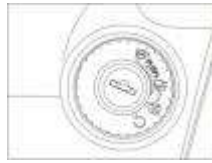

(1) A chave de ignição está na posição "ON"?

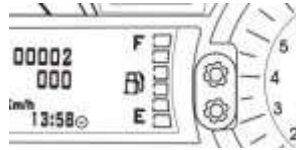

(2) Há combustível no depósito?

Para travar com a roda traseira

Para travar com a roda dianteira



(3) O travão dianteiro ou traseiro foram acionados ao premir o botão de arranque?

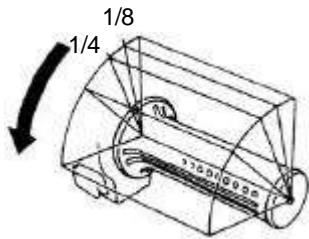

(4) Faz girar o acelerador ao mesmo tempo que prime o botão de arranque?

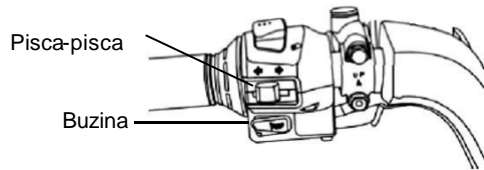

(5) Gire a chave de ignição para "ON" e prima a buzina. Se não houver som, pode ter fundido um fusível.

? Se não encontrar problemas com os elementos anteriores e todavia não conseguir dar arranque ao motor leve o seu veículo a um Vendedor Autorizado TGB para que seja efetuada uma revisão.?

## 12. SISTEMA DE IGNIÇÃO ELÉTRICO CDI.

---

O sistema CDI utiliza o princípio da carga e descarga mediante condensador para fornecer energia elétrica desde a bobina do gerador à bobina de ignição de acordo com a sincronização especificada de ignição, pelo que as velas gerarão a faísca no momento adequado.

## 13. COMBUSTÍVEL PARA O MOTOR

---

? Este veículo foi concebido para usar gasolina SEM CHUMBO de 95 octanas ou superior.

? Se o veículo for usado a altitudes elevadas (onde a pressão atmosférica é mais baixa), aconselha-se que reajuste a relação ar/combustível da admissão, para otimizar o rendimento do motor. (Apenas modelo carburação)

## 14. ÓLEO DE TRANSMISSÃO

---

? Óleo recomendado: ÓLEO PARA ENGENHAGENS HIPOIDA IS (SAE 85W-140)

## 15. PRECAUÇÕES AO CONDUZIR O SEU VEÍCULO

---

1. Endireite o veículo levantando o descanso lateral, e instale-se no assento.

Empurre o veículo para a frente para levantar o descansocentral de estacionamento.



**PRECAUÇÃO:**

? Nunca gire o punho do acelerador para acelerar e aumentar as rotações do motor antes de começar a marcha.

2. Monte o veículo pelo lado esquerdo, sente-se corretamente no assento e mantenha os pés bem assentes no solo para evitar que o veículo caia.



**PRECAUÇÃO:**

? Mantenha o travão da roda traseira acionado até iniciar a marcha.

3. Gire o punho do acelerador lentamente, e o veículo começará a andar.



**PRECAUÇÃO:**

? É muito perigoso fazer acelerações bruscas pois poderá fazer com que o veículo salte bruscamente para a frente.

? Certifique-se que o descanso lateral de estacionamento está completamente levantado antes de iniciar a marcha.

? **Não trave repentinamente para efetuar uma mudança de direção brusca ?**

? Travar e virar repentinamente pode terminar numa derrapagem e queda.

? Travar ou virar repentinamente pode provocar derrapagem frontal ou lateral ou quedas, especialmente em condições atmosféricas adversas ou em superfícies molhadas .

? **Com chuva, conduza com a máxima precaução?**

? A distância de segurança para travar deverá ser maior em estradas molhadas do que em piso seco.

Portanto, reduza a velocidade e trave com antecedência.

? Ao descer uma estrada com inclinação acentuada, não deverá acelerar e deverá usar ambos os travões para reduzir a velocidade.

## 16. CALENDÁRIO DE MANUTENÇÃO PERIÓDICO

Art.	Manutenção quilómetros	1000 km	3000 km	6000 km	12 000 km	Notas
		1 Mes	3 Meses	6 Meses	1 Ano	
1	Filtro de ar (Nota)	I	C	R		
2	Filtro óleo (tamiz)	C		C		
3	Óleo motor	R	Substituir cada 3.000 km			
4	Pressão pneus	I				
5	Bateria	I				
6	Vela	I	I		R	
7	Carburador (ralenti)	I		I		
8	Rolamento da direção e guiador	I	I			
9	Verificar fugas na transmissão	I				
10	Verificar fugas no cárter	I				
11	Óleo transmissão	R	Substituir cada 6000 Km			
12	Correia de transmissão/rolo			I	R	
13	Fecho depósito combustível e tubos	I	I			
14	Funcionamento acelerador e cabo	I				
15	Parafusos e porcas motor	I	I			
16	Culatra, cilindro e pistão			I		
17	Sistema escape/limpeza coque			I		
18	Correia de distribuição/sincronização ignição	I	I			
19	Ajustamento das válvulas	I		I		
20	Amortecedores	I		I		
21	Suspensão dianteira/traseira	I		I		
22	Descanso principal/lateral	I		I/L		
23	Sistema ventilação cárter	I	I			
24	Refrigerante	I			R	
25	Ventilador, tubos refrigerante	I				
26	Mecanismo de embraiagem			I		
27	Mecanismo travões/pastilhas	I				
28	Parafusos/porcas para cada componente	I				

? O calendário de manutenção é estabelecido em função da quilometragem ou do tempo, dependendo do que acontecer em primeiro lugar.

? Certifique-se de levar o seu veículo a uma revisão periódica a realizar pelo seu Vendedor Autorizado TGB com o objetivo de o manter em ótimas condições.

Cód. I ~ Inspeção, limpeza e ajuste R ~ Substituição  
C ~ Limpeza (substituição se fizer falta) L ~ Lubrificação

Notas: Limpe ou substitua o filtro do ar com mais frequência quando conduzir o veículo em estradas de terra, com muito pó ou em zonas com grande poluição atmosférica.

2. Se o veículo for constantemente conduzido a altas velocidades ou se tiver uma grande quilometragem deverá fazer as revisões de manutenção com maior frequência.

As notas servem para indicar a que modelo se aplica.



## 17. ESPECIFICAÇÕES

<b>(X-Motion 125)</b>								
				Sistema combustível	Filtro de ar	Tipo papo		
Dimensões	Comprimento ( mm)		2130	Sistema combustível	Capacidade depósito		11 L	
	Largura( mm)		840		Carburador	Tipo		CVK164
	Alto( mm)		1380			Venturi( mm)		25
	Distância entre eixos( mm)		1500					
Peso	Sem carga	Dia.	55	Sistema elétrico	Ignição	Tipo		CDI
		Tras.	95			Vela		CR8E
		Total	150			Separação( mm)		0.8±0.1
	Dia.	102	Tipo bateria			GTX14-BS		
	Tras.	198						
	Peso total <u>2 pessoas/150?</u>	Total	300					
Pneu		Dianteiro	120/70-14	Transmissão	Tipo		<b>automático</b>	
		Traseroiro	140/60-13		Tipo embraiagem		Centrifugo	
					Tipo transmissão		CVT	
Motor	Tipo motor		4 tempos	Mudança	Tipo		Automático	
	Combustível		Gasolina		Relação mudança	R1	0.79-2.72	
	Número de cilindros		Único			R2	9.67	
	Cilindrada X estrada (mm)		57 X 48,8					
	Capacidade		124,5 c.c.					
	Arranque		Elétrico e manual (pedal)	Sistema condução		Ângulo de direção (*)		---
	Sistema de refrigeração		Líquido	Pressão pneus (psi)		Dianteiro	28	
	Sistema lubrificação		Circulação forçada e salpicos	Ângulo de curva (*)		Traseiro	32	
	Ajuste Válvulas (Admissão)		0,12±0,02 mm	Esquerda		---		
	Ajuste Válvulas (Escape)		0,12±0,02 mm	Direita		---		
	Velocidade Max (km/h)		105 km/h	Sistema travagem		Dianteiro	Disco	
	Vel. ralenti (rpm)		1.800±100 rpm	Traseiro		Disco		
	Potencia Max ( Kw/rpm)		9 kw/8.750 rpm	Suspensão		Forquilha Dia.	Tipo mola hidráulica	
	Relação Compressã		10.5	Amortecedor		Tipo mola hidráulica		
Capacidade óleo ( L)		1 L	Tipo quadro		Tubo soldado			
Espec. Oleo mudanças Capacidade		SAE 90, 0,11L						
Luzes	Farol dianteiro		35W/35W -12V					
	Luz traseira		5W-12V					
	Luz travão		21W-12V					
	Luz guiador		21W-12V					

## 17. ESPECIFICAÇÕES

<b>(X-Motion 300)</b>									
Dimensões	Comprimento ( mm)	2130		Sistema combustível	Filtro de ar	Tipo papo			
	Largura ( mm)	840			Capacidade depósito	11 L			
	Alto( mm)	1380			Carburador	Tipo	---		
	Distância entre eixos ( mm)	1500				Venturi ( mm)	---		
Peso	Sem carga	Dia.	75	Sistema elétrico	Ignição	Tipo	E.C.U.		
		Tras.	111			Vela	CR8E		
		Total	186			Separação ( mm)	0.7±0.1		
	Dia.	145	Tipo bateria				GTX14-BS		
	Tras	214	Tipo			Automático			
Peso total <u>2 pessoas/150?</u>	Total	359		Tipo embraiagem	Centrífuga				
Pneu		Dia.	120/70-14	Transmissão	Tipo transmissão	CVT			
		Tras.	140/60-13		Mudanças	Tipo	Automático		
Motor	Tipo motor	4 tempos		Sistema condução		Relação mudanças	R1	0.8-2.30	
	Combustível	Gasolina			R2		7.42		
	Número de cilindros	Unico			ângulo de direção (*)		---		
	Bore X Stroke (mm)	73 X 63			Pressão pneus (psi)		Dianteiro	28	
	Capacidade cilindro	263.7 c.c.		Traseiro		32			
	Arranque	Elétrico		Ângulo de curva (*)	Esquerda	---			
	Sistema de refrigeração	Líquido			Direita	---			
	Sistema lubrificação	Circulação forçada e salpico			Sistema travagem		Dianteiro	Disco	
	Gama de referência e ajuste (IN))	0,1±0,02 mm		Suspensão	Forquilha dia.	Tipo mola hidráulica			
	Gama de referência e ajuste (EX))	0,15±0,02 mm				Amortecedor traseiro	Tipo mola hidráulica		
	Velocidade Max km/hr)	128 km/h		Tipo quadro		Tubo soldado			
	Vel. ralenti (rpm))	1.650±100 rpm		Luzes					
	Potência Max ( Kw/rpm)	17,15kw/7.500 rpm							
	Relação Compressão	10							
	Capacidade óleo ( L)	1,4 L							
Espec. Oleo mudança Capacidade	SAE 85W-140 0,14L								
Farol dianteiro	35W/35W-12V								
Luz traseira	5W-12V								
Luz travão	21W-12V								
Luz guiador	21W-12V								

## **POLÍTICA DE GARANTIA TGB**

A **TGB** garante desde a primeira compra de um veículo TGB que os nossos Vendedores Autorizados repararão ou substituirão sem qualquer encargo, e de acordo com o estabelecido por lei, qualquer peça do veículo que tenha falhado devido a um defeito no material e/ou montagem segundo os termos e condições seguintes:

1.- A duração desta garantia limitada é de 24 meses, contados desde a data de venda ao primeiro proprietário por parte de um Vendedor Autorizado, sem limite de quilometragem.

2.- ficará excluído de garantia todo aquele veículo que:

- a. Não tenha sido sujeito a manutenção num Vendedor ou Oficina Autorizado pela TGB de acordo com o programa de manutenção periódico tal e como especifica o Manual do Proprietário. A omissão de qualquer das revisões periódicas dará lugar à perda total da garantia do seu veículo.
- b. Tenha sido manipulado indevidamente, modificadas as especificações de fábrica, ou inadequadamente armazenado.
- c. Tenha sido objeto de má utilização, negligência, roubo, furto, incêndio, vandalismo, acidente ou tenha sido utilizado para um propósito diferente ao da sua conceção tal e como figura nas instruções mencionadas no Manual de Proprietário.
- d. Se foi utilizado combustível, lubrificantes ou líquidos diferentes aos recomendados pela TGB.
- e. Tenha sido destinado a aluguer, competição, atividades comerciais, espetáculos e outras manifestações públicas.

3.- Ficam excluídas da garantia:

- a. As peças e mão-de-obra resultantes de operações de manutenção, limpezas e ajustes tal e como especifica o Manual do Proprietário tais como lubrificantes, mudanças de filtros de ar e óleo, limpeza do sistema de combustível, acumulação de carvão, manutenção da bateria e tensão da corrente de distribuição.
- b. A deterioração provocada por um desgaste normal como ponteira de escape, bateria, embraiagem, sistema de mudanças, velas, lâmpadas, correntes, carretos de transmissão final, pastilhas de travão e pneus, sem prejuízo de que sejam cobertos por garantia quando exista um defeito de fabrico ou de montagem.
- c. A deterioração devido a uma manutenção inapropriada, incêndio, colisão ou acidente.
- d. Corrosão e deterioração provocada sobre a pintura, cromados, peças de borracha ou plástico como consequência da ação dos agentes atmosféricos.
- e. Danos causados pela instalação de peças ou de acessórios que não sejam fabricados ou fornecidos pela TGB.
- f. Aqueles fenómenos naturais tais como ruídos ou fugas de óleo, por considerar que não afetam em modo algum a qualidade, funcionamento ou comportamento do veículo.
- g. Toda forma de compensação económica ou de outra natureza tais como hotéis, comidas, transporte, reboque, aluguer de outro veículo, etc... que resultem e sejam consequência de uma avaria.

4.- Para obter o serviço de garantia, o proprietário do veículo deverá solicitar a intervenção em garantia a um Vendedor ou Oficina Autorizado TGB num prazo nunca superior a 15 dias, levando o veículo assim como os seguintes documentos:

- a. Fatura de Venda, Impresso de Registo de Venda ou Contrato que demonstrem o período de validade da garantia.
- b. Documentos que demonstrem que o plano de manutenção marcado pela fábrica no Manual de Proprietário foi respeitado e efetuado por um Vendedor ou Oficina Autorizada TGB

## CONTROLO DE GARANTIA

### DADOS DO PROPRIETÁRIO

Apelidos \_\_\_\_\_

Nome \_\_\_\_\_

Morada \_\_\_\_\_

Localidade \_\_\_\_\_ Distrito \_\_\_\_\_

Telefone: \_\_\_\_\_ C.P. \_\_\_\_\_

### DADOS DO VEÍCULO

Nº de Quadro \_\_\_\_\_ Modelo \_\_\_\_\_

Data de Venda \_\_\_\_/\_\_\_\_/\_\_\_\_ Matrícula \_\_\_\_\_

Carimbo e Assinatura do Vendedor  
Autorizado

### NOTA:

***Em caso de mudança de domicílio ou venda do veículo a um novo proprietário, pedimos-lhe que o comunique ao Vendedor Autorizado mais próximo. Não se esqueça de lhe fornecer uma cópia dos documentos onde os novos dados estejam atualizados.***

## REVISÕES PERIÓDICAS

Revisão dos 1000 Kms.  Carimbo e Assinatura do Vendedor Autorizado  Data: ___/___/___      Kms.: _____	Revisão dos 3000 Kms.  Carimbo e Assinatura do Vendedor Autorizado  Data: ___/___/___      Kms.: _____
Revisão dos 6000 Kms.  Carimbo e Assinatura do Vendedor Autorizado  Data: ___/___/___      Kms.: _____	Revisão dos 9 000 Kms.  Carimbo e Assinatura do Vendedor Autorizado  Data: ___/___/___      Kms.: _____
Revisão dos 12 000 Kms.  Carimbo e Assinatura do Vendedor Autorizado  Data: ___/___/___      Kms.: _____	Revisão dos 15 000 Kms.  Carimbo e Assinatura do Vendedor Autorizado  Data: ___/___/___      Kms.: _____
Revisão dos 18 000 Kms.  Carimbo e Assinatura do Vendedor Autorizado  Data: ___/___/___      Kms.: _____	Revisão dos 21 000 Kms.  Carimbo e Assinatura do Vendedor Autorizado  Data: ___/___/___      Kms.: _____

<p>Revisão dos 24 000 Kms.</p> <p>Carimbo e Assinatura do Vendedor Autorizado</p> <p>Data: ___/___/___      Kms.: _____</p>	<p>Revisão dos 27 000 Kms.</p> <p>Carimbo e Assinatura do Vendedor Autorizado</p> <p>Data: ___/___/___      Kms.: _____</p>
<p>Revisão dos 30 000 Kms.</p> <p>Carimbo e Assinatura do Vendedor Autorizado</p> <p>Data: ___/___/___      Kms.: _____</p>	<p>Revisão dos 33 000 Kms.</p> <p>Carimbo e Assinatura do Vendedor Autorizado</p> <p>Data: ___/___/___      Kms.: _____</p>
<p>Revisão dos 36 000 Kms.</p> <p>Carimbo e Assinatura do Vendedor Autorizado</p> <p>Data: ___/___/___      Kms.: _____</p>	<p>Revisão dos 39 000 Kms.</p> <p>Carimbo e Assinatura do Vendedor Autorizado</p> <p>Data: ___/___/___      Kms.: _____</p>
<p>Revisão dos 42 000 Kms.</p> <p>Carimbo e Assinatura do Vendedor Autorizado</p> <p>Data: ___/___/___      Kms.: _____</p>	<p>Revisão dos 45 000 Kms.</p> <p>Carimbo e Assinatura do Vendedor Autorizado</p> <p>Data: ___/___/___      Kms.: _____</p>